

**ofifran**

CATÁLOGO TÉCNICO  
PIEM  
6 / 2022

## FORMATOS DE TABLERO

## OPERATIVA



800 x 740 (h)

## BENCH

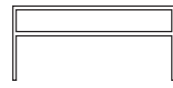

1630 x 740 (h)

## REUNIÓN BAJA

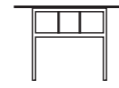

1200 x 740 (h)

## REUNIÓN ALTA

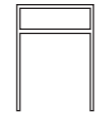

800 x 1100 (h)

## REDONDA

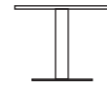

740 (h)



1260 x 800



1260 x 1630



1600 x 1200



1660 x 800

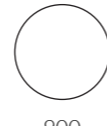

900



1460 x 800



1460 x 1630



2400 x 1200

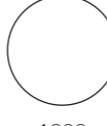

1200



1660 x 800



1660 x 1630



1860 x 800

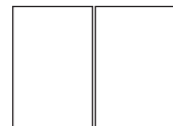

1860 x 1630



2060 x 800

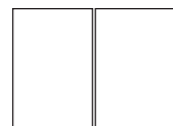

2060 x 1630

[www.comforma.es](http://www.comforma.es)

## CARACTERÍSTICAS GENERALES



- 1 Tapa de mesa elaborada con tablero bilaminado de partículas de 620 kg/m<sup>3</sup> de MDP en 25 mm de espesor recubierto con melamina de última generación, libre de formaldehído DIN EN 16516, EN 717-1, disponible en diferentes diseños unicolores y en madera con acabado superficial textura suave y mate, los cantos están chapados con canto de PVC de 2 mm de espesor. (Ver acabados pág. 34)
- 2 Los laterales de la mesa están realizados en forma de marco con perfil de acero laminado en caliente de sección cuadrada de 30 x 30 mm y un espesor de 2 mm. Acabado de pintura epoxi anticorrosión de alta resistencia, acabados en RAL 7016 (antracita mate) y RAL 9003 (blanco semibrillo), también dispone de acabado en óxido y bronce para proyectos. (Ver acabados pág. 34)
- 3 Dispone de un faldón frontal estructural, está elaborado con tablero bilaminado de partículas de 620 kg/m<sup>3</sup> de MDP en 19 mm de espesor recubierto con melamina de última generación, en diferentes colores y en madera con acabado superficial textura soft suave o poro acabado mate antirreflejo. Los cantos están chapados con canto de PVC de 1 mm de espesor. Cumple con la certificación UNE-EN 14322 de clase E1 de formaldehído.
- 4 Dispone de cajoneras, alas complementarias y sistemas de electrificación opcionales
- 5 **Sistema paneles acústicos divisorios opcionales** (Ver pág. 29)  
Separador intermedio disponible en varias formas geométricas. Fono absorbente, realizado en fibra de poli etileno 100% reciclada, procesada en hornos, prensada y cortada, con un espesor de 18 mm. Libre de formaldehído. Acabado en gris. Lleva una serie de imanes que facilitan su sujeción a el bastidor metálico con perfil de acero laminado.
- 6 Estructura provista de sistema de regulación mediante niveladores antideslizantes de tipo rosca para regular en altura ± 10 mm.
- 7 **Sistema de montaje**  
La estructura ha sido diseñada a fin de facilitar la instalación y reconfiguración de espacios de trabajo. Se trata de un sistema de montaje muy sencillo y rápido y con un uso mínimo de tornillería.

## CERTIFICADO DE PRODUCTO

PIEM ha superado las pruebas realizadas en AIDIMA (Instituto tecnológico del mueble) en base a las normas:

- **UNE EN 527-1:2011** Mobiliario de oficina. Mesas de trabajo y escritorios. Parte 1: Dimensiones.
- **UNE EN 527-2: 2017+A1:2019** Mobiliario de oficina. Mesas de trabajo. Parte 2: Requisitos de seguridad, resistencia y durabilidad.
- **UNE EN 1730:2013** Mobiliario doméstico. Mesas. Métodos de ensayo para la determinación de la estabilidad, resistencia y durabilidad.
- **UNE EN 527-2:02** Mobiliario de oficina. Mesas de trabajo. Parte 2: Requisitos mecánicos de seguridad.
- **UNE EN 527-3:03** Mobiliario de oficina. Mesas de trabajo. Parte 3: Métodos de ensayo para la determinación de la estabilidad y la resistencia mecánica de la estructura.
- **UNE EN 14073-2:05** Mobiliario de oficina. Mesas de trabajo y mobiliario contenedor. Requisitos de seguridad.
- **UNE EN 14073-3:05** Mobiliario de oficina. Mesas de trabajo y mobiliario contenedor. Métodos de ensayo para la determinación de la estabilidad y resistencia de la estructura.
- **UNE EN 14074-3:05** Mobiliario de oficina. Mesas de trabajo y mobiliario de archivo. Métodos de ensayo para la determinación de la resistencia y durabilidad de las partes móviles.



## FICHA TÉCNICA - MESA OPERATIVA

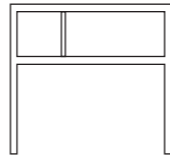

800 x 740

- 1 Tapa de mesa elaborada en tablero bilaminado de partículas de 620 kg/m<sup>3</sup> de MDP en 25 mm de espesor, chapado con canto de PVC de 2 mm.
- 2 Faldón estructural en tablero bilaminado de partículas de 620 kg/m<sup>3</sup> de MDP en 19 mm de espesor, chapado con canto de PVC de 1 mm.
- 3 Laterales de mesa realizados en forma de portería con tubo de acero sección cuadrada de 30 x 30 mm y un espesor de 2 mm.
- 4 Niveladores para regular en altura ± 10 mm. Acabado de pintura epoxi.
- 5 5 medidas de tablero. (Ver pág. 18)
- 6 Alas complementarias. (Ver pág 27)
- 7 Accesorios de electrificación disponibles
- 8 Estructura disponible en acabados Antracita (RAL 7016) y Blanco (RAL 9003)
- 9 Acabados especiales de estructura para proyectos Óxido y Bronce.

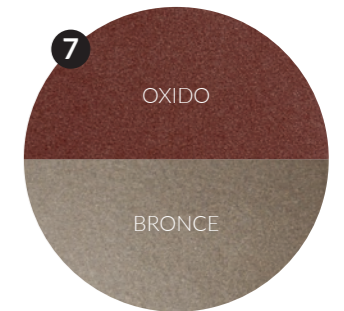
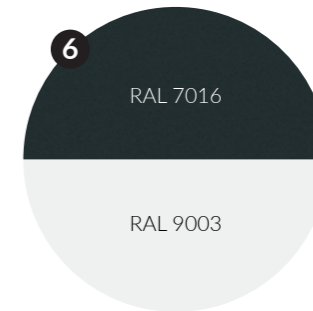
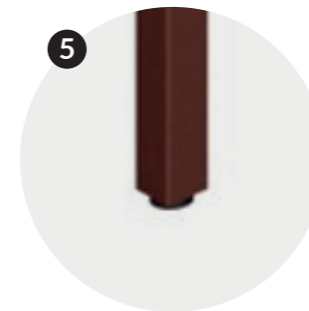
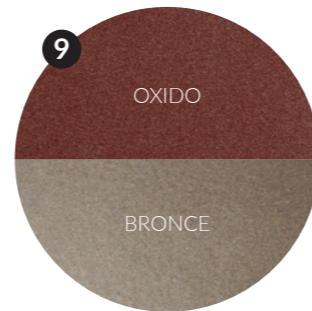
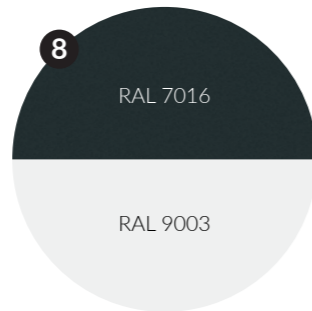

## FICHA TÉCNICA - MESA AUXILIAR

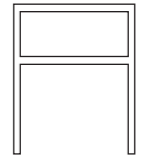

600 x 740

Un tamaño de tablero:

1200 x 600

- 1 Tapa de mesa elaborada en tablero bilaminado de partículas de 620 kg/m<sup>3</sup> de MDP en 25 mm de espesor, chapado con canto de PVC de 2 mm.
- 2 Faldón estructural en tablero bilaminado de partículas de 620 kg/m<sup>3</sup> de MDP en 19 mm de espesor, chapado con canto de PVC de 1 mm.
- 3 Laterales de mesa realizados en forma de portería con tubo de acero sección cuadrada de 30 x 30 mm y un espesor de 2 mm.
- 4 Una sola medida de tablero de 1200 mm.
- 5 Niveladores para regular en altura ± 10 mm. Acabado de pintura epoxi.
- 6 Estructura disponible en acabados Antracita (RAL 7016) y Blanco (RAL 9003)
- 7 Acabados especiales de estructura para proyectos Óxido y Bronce.

## FICHA TÉCNICA - MESAS AUXILIARES



MESA AUXILIAR

- 1 Dos alternativas de acabados para las tapas:
  - a. Tablero bilaminado de partículas de 620 kg/m<sup>3</sup> de MDP en 25 mm de espesor, chapado con canto de PVC de 2 mm.
  - b. Porcelánico sinterizado Neolith de 6 mm de espesor, montado sobre tablero de MDP de 16 mm de espesor pintado. En dos opciones de color.
- 2 Pie de tubo de acero de sección cuadrada de 100 x 100 mm y acabado de pintura epoxi anticorrosión de alta resistencia.
- 3 Dos diámetros de tablero diferentes.

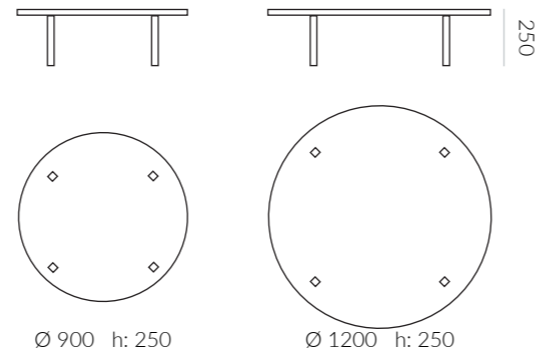

MESA AUXILIAR ELECTRIFICADA

- 1 Dos opciones de acabados para las tapas:
  - a. Tablero bilaminado de partículas de 620 kg/m<sup>3</sup> de MDP en 25 mm de espesor, chapado con canto de PVC de 2 mm.
  - b. Porcelánico sinterizado Neolith de 6 mm de espesor, montado sobre tablero de MDP de 16 mm de espesor pintado. En dos opciones de color.
- 2 Pie de tubo de acero de sección cuadrada de 100 x 100 mm y acabado de pintura epoxi anticorrosión de alta resistencia.
- 3 Dos diámetros de tablero diferentes.
- 4 Electrificación.

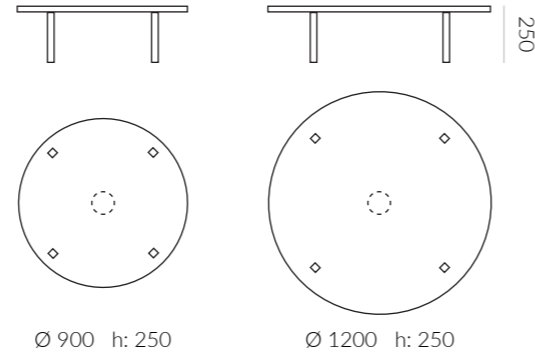

## FICHA TÉCNICA - MESA REUNIÓN REDONDA

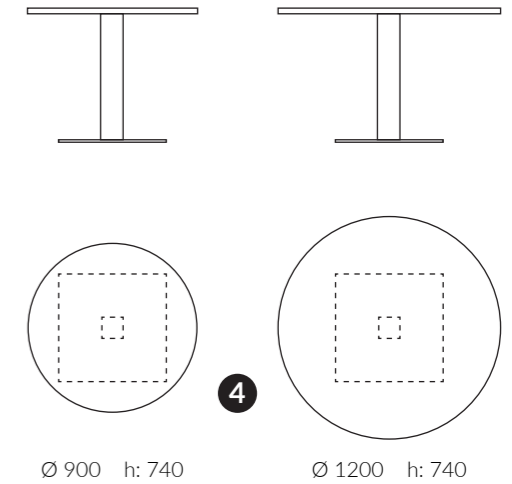
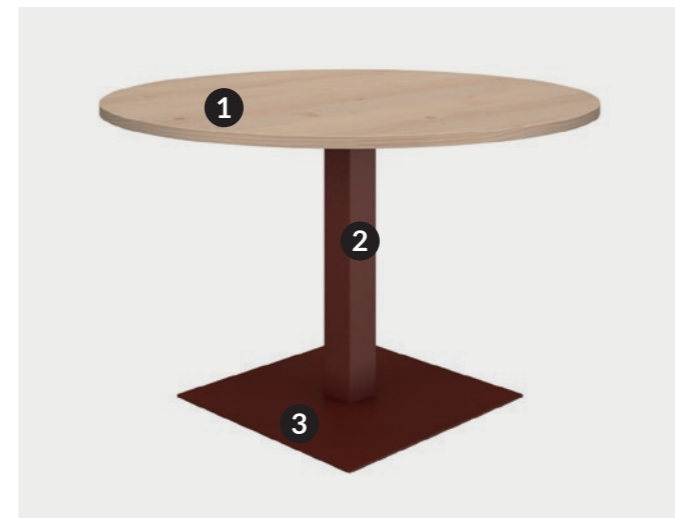

- 1 Tapa de mesa elaborada en tablero bilaminado de partículas de 620 kg/m<sup>3</sup> de MDP en 25 mm de espesor, chapado con canto de PVC de 2 mm.
- 2 Pie de tubo de acero de sección cuadrada de 100 x 100 mm y acabado en pintura epoxi.
- 3 Base realizada en chapa de acero de 2 mm y acabado de pintura epoxi anticorrosión de alta resistencia.
- 4 Dos diámetros de tablero diferentes.
- 5 Estructura disponible en acabados Antracita (RAL 7016) y Blanco (RAL 9003)
- 6 Acabados especiales de estructura para proyectos Óxido y Bronce.

FICHA TÉCNICA - MESA DE JUNTAS

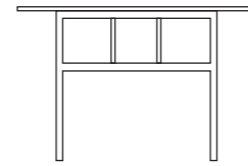

1200 x 740

Dos tamaños de tablero:

1600 x 1200  
2400 x 1200

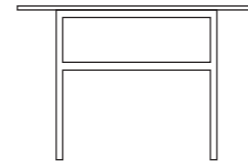

1200 x 740

Dos tamaños de tablero:

1600 x 1200  
2400 x 1200

- 1 Tapa de mesa elaborada en tablero bilaminado de partículas de 620 kg/m<sup>3</sup> de MDP de 25 mm de espesor chapado con canto de PVC de 2 mm.
- 2 Faldón en tablero bilaminado de partículas de 620 kg/m<sup>3</sup> de MDP de 25 mm de espesor chapado con canto de PVC de 2 mm.
- 3 Laterales de mesa realizados en forma de portería con tubo de acero sección cuadrada de 30 x 30 mm y un espesor de 2 mm.
- 4 Niveladores para regular en altura ± 10 mm Acabado de pintura epoxi.
- 5 Sistema de electrificación opcional disponible en tablero bilaminado de partículas de MDP.

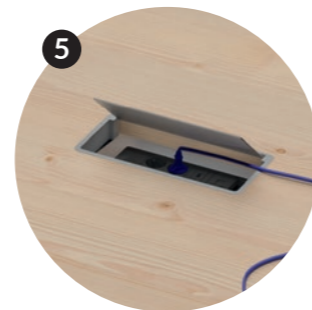
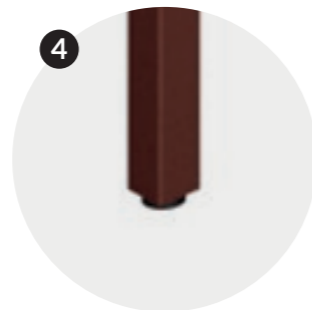

FICHA TÉCNICA - MESA DE JUNTAS ALTA

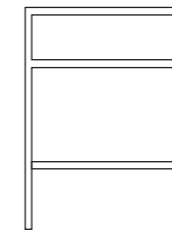
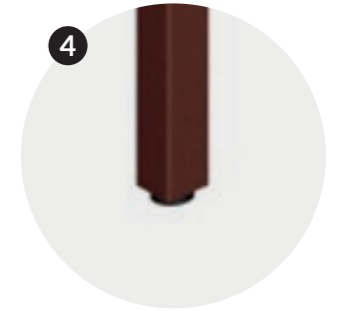

800 x 1100

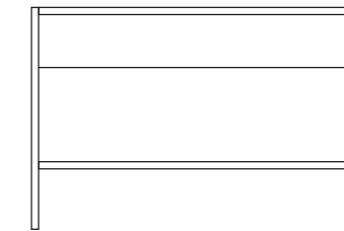

1660 x 1100

- 1 Tapa de mesa elaborada en tablero bilaminado de partículas de 620 kg/m<sup>3</sup> de MDP de 25 mm de espesor chapado con canto de PVC de 2 mm.
- 2 Faldón y lateral en tablero bilaminado de partículas de 620 kg/m<sup>3</sup> de MDP de 25 mm de espesor chapado con canto de PVC de 2 mm.
- 3 Laterales de mesa realizados en forma de portería y reposapiés con tubo de acero sección cuadrada de 30 x 30 mm y un espesor de 2 mm.
- 4 Niveladores para regular en altura ± 10 mm y acabado de pintura epoxi.
- 5 Canal de electrificación realizado en tablero bilaminado de partículas MDP.

## FICHA TÉCNICA - MESA TIPO BENCH

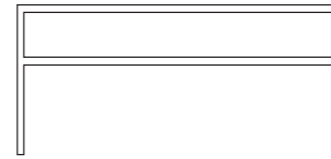

1660 x 740

(Ver formatos en pág. 18)

- 1 Tapa de mesa elaborada en tablero bilaminado de partículas 620 kg/m<sup>3</sup> de MDP en 25 mm de espesor, chapado con canto de PVC de 2 mm.
- 2 Faldón y lateral en tablero bilaminado de partículas 620 kg/m<sup>3</sup> de 19 mm de espesor, chapado con canto de PVC de 1 mm.
- 3 Laterales de mesa realizados en forma de portería con tubo de acero sección cuadrada de 30 x 30 mm y un espesor de 2 mm.
- 4 Niveladores para regular en altura ± 10 mm Acabado de pintura epoxi.
- 5 Armario accesorio lateral colgado opcional. (Ver pág. 28)
- 6 Extensiones para componer conjuntos de bench en línea. Alas complementarias.
- 7 Divisorias en diferentes formas y acabados.
- 8 Canal de electrificación. (Ver pág. 32)
- 9 5 medidas de tablero. (Ver pág. 18)

5



6



7



8

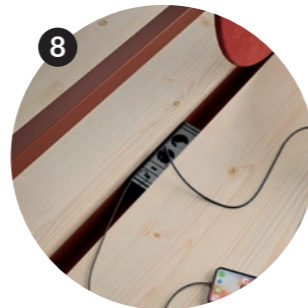

## ALAS Y EXTENSIONES



## ALA PARA MESA OPERATIVA

- 1 Tapa de mesa elaborada en tablero bilaminado de partículas de 620 kg/m<sup>3</sup> de MDP en 25 mm de espesor, chapado con canto de PVC de 2 mm.
- 2 Faldón estructural en tablero bilaminado de partículas de 620 kg/m<sup>3</sup> de MDP de 19 mm de espesor, chapado con canto de PVC de 1 mm.
- 3 Laterales de mesa realizados en forma de portería con tubo de acero sección cuadrada de 30 x 30 mm y un espesor de 2 mm.
- 4 Niveladores para regular en altura ± 10 mm Acabado de pintura epoxi.



600 x 740

Dos tamaños de tablero:

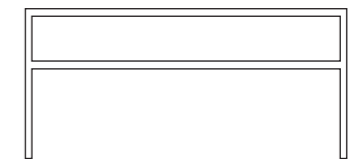
800 x 600  
1200 x 600

1660 x 740

(Ver formatos en pág. 18)

## EXTENSIÓN PARA MESA TIPO BENCH\*

- 1 Tapa de mesa elaborada en tablero bilaminado de partículas de 620 kg/m<sup>3</sup> de MDP en 25 mm de espesor, chapado con canto de PVC de 2 mm.
- 2 Faldón en tablero bilaminado de partículas de 620 kg/m<sup>3</sup> de MDP de 19 mm de espesor, chapado con canto de PVC de 1 mm.
- 3 Laterales de mesa realizados en forma de portería con tubo de acero sección cuadrada de 30 x 30 mm y un espesor de 2 mm.
- 4 Niveladores para regular en altura ± 10 mm Acabado de pintura epoxi.
- 5 Electrificación por bandeja pasacables oculta bajo tapa.

\*En ningún caso se casarán las mallas de las extensiones.

COMPLEMENTOS - MESA TIPO BENCH

MUEBLE PARA BENCH

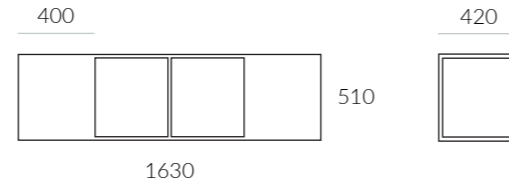

- 1 Tablero bilaminado de partículas de 620 kg/m<sup>3</sup> de MDP en 19 mm de espesor recubierto con melamina de última generación, en diferentes diseños unicolores y en madera con acabado superficial textura soft suave o poro acabado mate antireflejo, los cantos están chapados con canto de PVC de 1 mm de espesor. Cumple con la certificación UNE-EN 14322 de clase E1 de formaldehído.
- 2 Sistema de fijación a mesa de fácil montaje.

BANDEJA MELAMINA



Bandeja elaborada en tablero bilaminado de partículas de 620 kg/m<sup>3</sup> de MDP de 25 mm de espesor, chapado con canto de PVC de 2 mm. Para colocar sobre el bastidos metálico a modo de bandeja colaborativa.

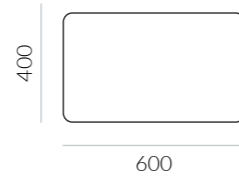

BASTIDOR METÁLICO



- 1 Bastidor realizado en perfil de acero laminado en caliente de sección cuadrada de 30 x 30 mm y un espesor de 2 mm.
- 2 Acabado de pintura epoxi anticorrosión de alta resistencia disponible en acabados Antracita (RAL 7016) y Blanco (RAL 9003)
- 3 Acabados especiales de estructura para proyectos Óxido y Bronce.

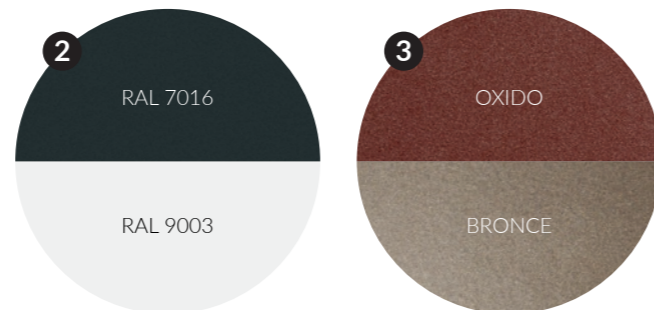

SEPARADORES - MESA TIPO BENCH

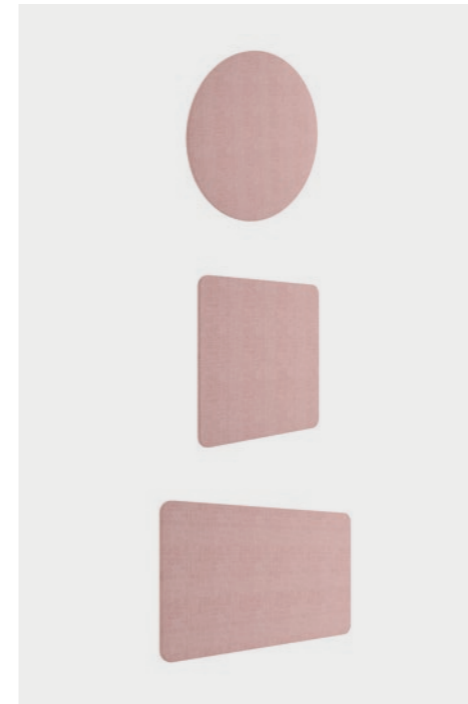

SEPARADORES TAPIZADOS

Separador intermedio disponible en varias formas geométricas. Fono absorbente, realizado en fibra de poli etileno 100% reciclada, procesada en hornos, prensada y cortada, con un espesor de 18 mm. Libre de formaldehído. Tapizados en telas ignifugas de nuestro catálogo correspondientes únicamente a las series Liverpool y Boston, en sus distintos colores y acabados. Lleva una serie de imanes que facilitan su sujeción a el bastidor metálico con perfil de acero laminado.

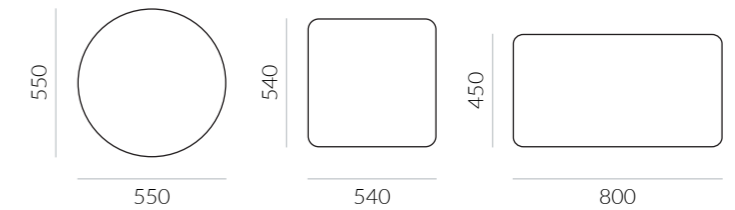

SEPARADORES ACUSTICOS

Separador intermedio disponible en varias formas geométricas. Fono absorbente, realizado en fibra de poliéster 100% reciclada, procesada en hornos, prensada y cortada, con un espesor de 18 mm. Libre de formaldehído. Acabado en gris. Lleva una serie de imanes que facilitan su sujeción a el bastidor metálico con perfil de acero laminado.

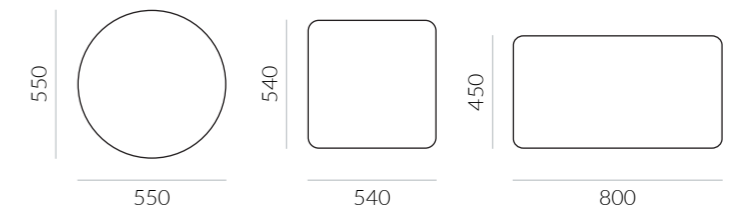

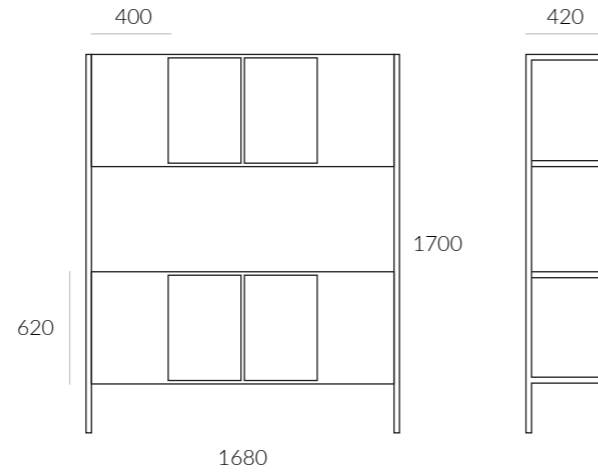
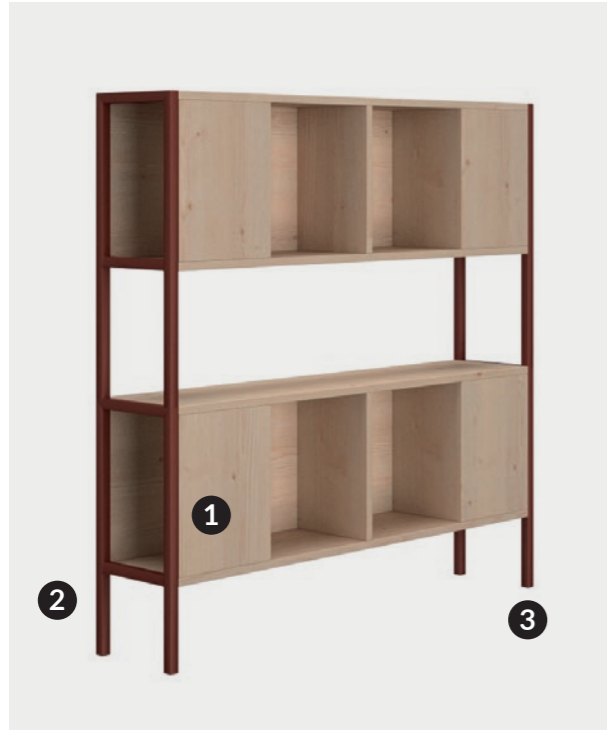

## LIBRERÍA

- 1 Tablero bilaminado de partículas de 620 kg/m<sup>3</sup> de MDP en 19 mm de espesor recubierto con melamina de última generación, en diferentes diseños unicolores y en madera con acabado superficial textura soft suave o poro acabado mate antireflejo, los cantos están chapados con canto de PVC de 1 mm de espesor. Cumple con la certificación UNE-EN 14322 de clase E1 de formaldehído.
- 2 Laterales en forma de marco con perfil de acero laminado en caliente de sección cuadrada de 30 x 30 mm y un espesor de 2 mm
- 3 Niveladores para regular en altura ± 10 mm antideslizantes.
- 4 Acabado de pintura epoxi anticorrosión de alta resistencia, acabados en RAL 7016 (antracita mate) y RAL 9003 (blanco semibrillo)
- 5 También dispone de acabado en óxido y bronce para proyectos.

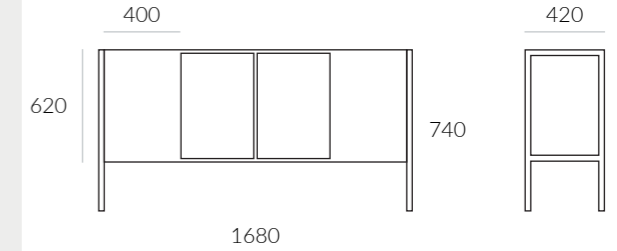
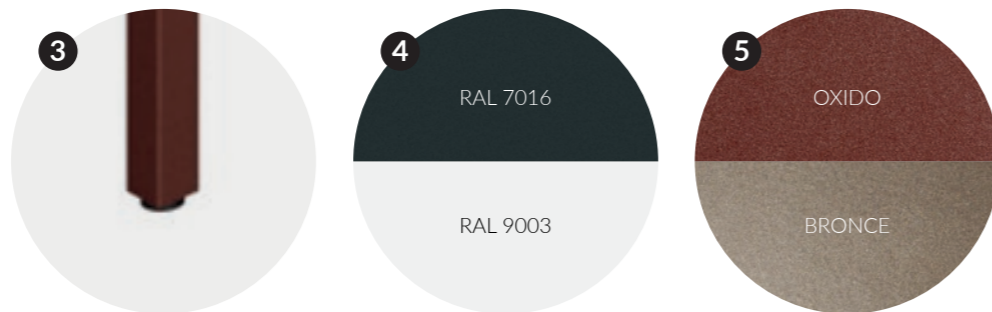

## APARADOR

- 1 Tablero bilaminado de partículas de 620 kg/m<sup>3</sup> de MDP en 19 mm de espesor recubierto con melamina de última generación, en diferentes diseños unicolores y en madera con acabado superficial textura soft suave o poro acabado mate antireflejo, los cantos están chapados con canto de PVC de 1 mm de espesor. Cumple con la certificación UNE-EN 14322 de clase E1 de formaldehído.
- 2 Laterales en forma de marco con perfil de acero laminado en caliente de sección cuadrada de 30 x 30 mm y un espesor de 2 mm
- 3 Niveladores para regular en altura ± 10 mm antideslizantes.
- 4 Acabado de pintura epoxi anticorrosión de alta resistencia, acabados en RAL 7016 (antracita mate) y RAL 9003 (blanco semibrillo)
- 5 También dispone de acabado en óxido y bronce para proyectos.



BANDEJA PASACABLES INTEGRADA EN MESAS OPERATIVAS.



BANDEJA PASACABLES EN MESA BENCH Y REUNIÓN.

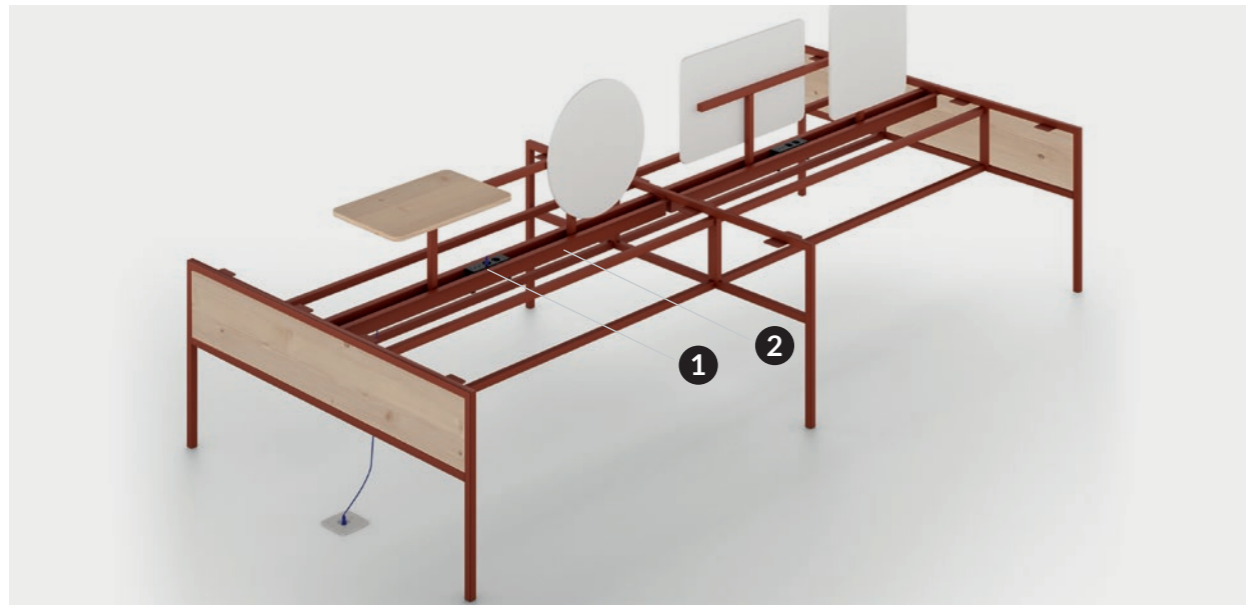

ELEMENTOS



- 1 Regleta conector para electrificación 2TSN+1USB CARGA 5V/2A+RJ45 \*
- 2 Bandeja pasacables horizontal
- 3 Pasacables sencillo
- 4 Electrificación de sobremesa
- 5 Tapa acceso pasacables

\* Solo disponible en Negro



Antracita



Blanco

MELAMINA

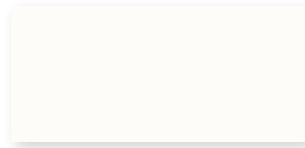

BLANCO  
BL



PINO NÓRDICO  
PN



ROBLE ESTELA  
RE



NOGAL SIENA  
SN



ROBLE AZABACHE  
RZ

METAL

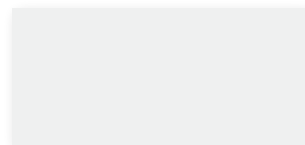

BLANCO - 2

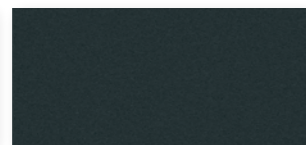

ANTRACITA - 3

METAL (acabados especiales para proyectos)

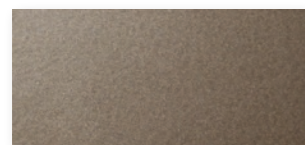

BRONCE - 6

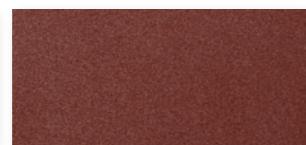

ÓXIDO - 7

PORECELÁNICO (acabados para mesas de centro redondas)



MONT BLANC  
Q64

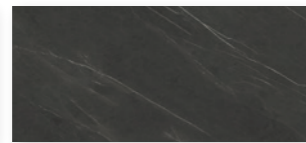

PIETRA GREY  
Q63

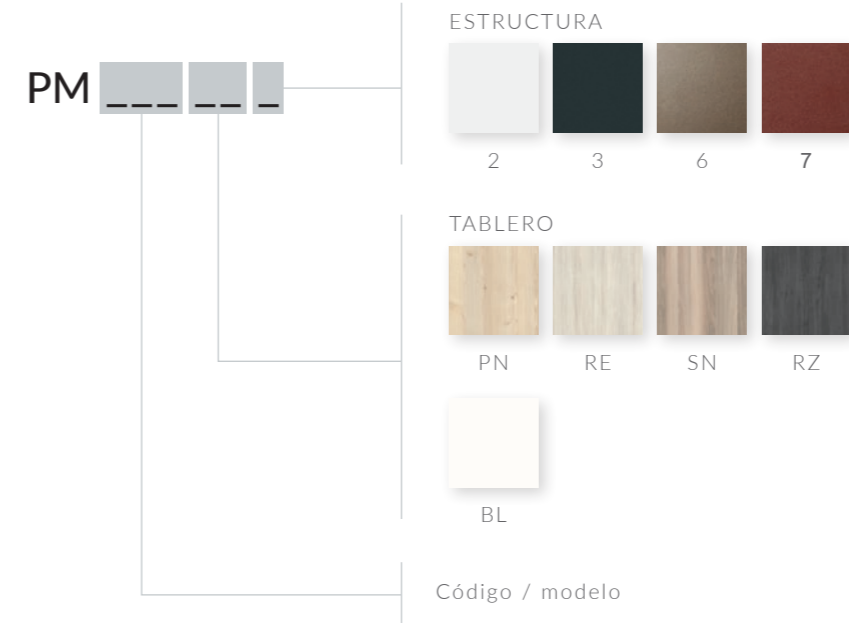

EJEMPLO CODIFICACIÓN



PM 501 PN 7

# ofifran



Within Ofifran Group, Operational Excellence means increasing our customer's satisfaction, our market position and financial results by ensuring continual quality and cost improvement in our processes, products and services. Deployment of Operational Excellence enables us to meet the commitments within our Quality Policy.

Dentro del Grupo Ofifran, la excelencia en nuestras operaciones significa aumentar la satisfacción de nuestros clientes, nuestra posición en el mercado así como los resultados económicos, mediante la garantía de una mejora continua en la calidad y coste de nuestros procesos, productos y servicios. El despliegue de esta excelencia operacional nos permite satisfacer los compromisos de nuestra Política de Calidad.

Dans le groupe Ofifran, l'excellence dans nos opérations signifie augmenter la satisfaction de nos clients, notre positionnement dans le marché et aussi les résultats économiques, par la garantie d'un amélioration continu de la qualité et des coûts de nos procédés, produits et services. L'ensemble de moyens de cette excellence opérationnelle nous permet de satisfaire les engagements de notre Politique de Qualité.

В своей деятельности группа Ofifran стремится соответствовать требованиям клиента, а также быть конкурентоспособной, гарантируя улучшение соотношения цена-качество самого производства и услуг. Таким образом, деятельность группы Ofifran позволяет выполнять обязательства по качеству нашей продукции.

### Credits

Art direction / Arnau Reyna Studio  
Design and page layout / Arnau Reyna Studio  
Infography / 3drender  
Text / Ofifran  
Produced by / Ofifran



### Ofifran

Polígono Industrial Gutenberg  
La Pobla de Vallbona  
46185 Valencia (Spain)  
T. +34 961 662 215  
export@ofifran.com



UNE EN 14073-2:05  
UNE EN 14073-3:05  
UNE 14074:05

